

Línea 4000 **BOX**

4000-A Box Frontal

Cliente: < >

Fecha: / /

Obra: < >

Nº O.C.: < >

VIDRIO	PERFIL	SERVICIO	ACCESORIOS
<input type="checkbox"/> Incoloro <input type="checkbox"/> Gris <input type="checkbox"/> Bronce <input type="checkbox"/> Saten (cara interior) <input type="checkbox"/> Saten (cara exterior)	<input type="checkbox"/> Plata <input type="checkbox"/> Acero mate <input type="checkbox"/> Blanco <input type="checkbox"/> Oro <input type="checkbox"/> Negro	<input type="checkbox"/> Con Medición <input type="checkbox"/> Con Colocación	<input type="checkbox"/> Barral Toallero <input type="checkbox"/> Toallero Simple
CANTIDAD			(1) Dibujar posición sobre esquema

ESMERILADO	CABEZAL
<input type="checkbox"/> Pleno <input type="checkbox"/> 1 Franja <input type="checkbox"/> 3 Franjas <input type="checkbox"/> 6 Franjas <hr/> <input type="checkbox"/> Cara Interior <input type="checkbox"/> Cara Exterior	<input type="checkbox"/> Curvo (CC) <input type="checkbox"/> Recto (CR)

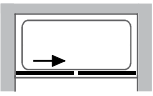
MANO
<input type="checkbox"/> Izquierdo 
<input type="checkbox"/> Derecho 

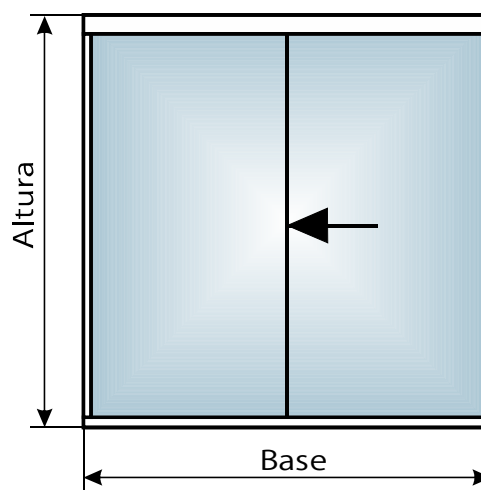

MEDIDAS en mm		
Base	Mínimo 1000 Máximo 1600	< >
Altura	Standard 1600 y 2000 Otras a pedido	< >

NOTA: Ante la duda de como tomar o indicar las medidas consultar la hoja técnica "Consideraciones sobre Mediciones"

Línea 4000 **BOX**

4000-B Box Frontal

Cliente: < >

Fecha: / /

Obra: < >

Nº O.C.: < >

VIDRIO

- Incoloro
- Gris
- Bronce
- Saten (cara interior)
- Saten (cara exterior)

PERFIL

- Plata
- Acero mate
- Blanco
- Oro
- Negro

SERVICIO

- Con Medición
- Con Colocación

ACCESORIOS

- Barral Toallero⁽¹⁾
- Toallero Simple⁽¹⁾

(1) Dibujar posición sobre esquema

CANTIDAD

ESMERILADO

- Pleno
- 1 Franja
- 3 Franjas
- 6 Franjas

- Cara Interior
- Cara Exterior

CABEZAL

- Curvo (CC)
- Recto (CR)

MANO

- Izquierdo

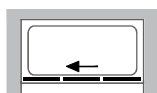

- Derecho

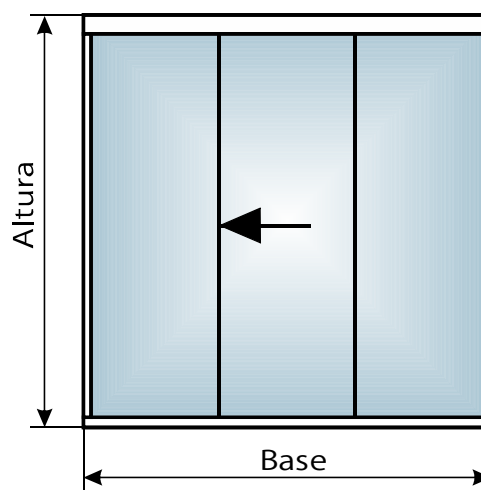
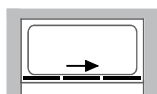

MEDIDAS en mm

Base	Mínimo 1600 Máximo 2000	< >
Altura	Standard 1600 y 2000 Otras a pedido	< >

NOTA: Ante la duda de como tomar o indicar las medidas consultar la hoja técnica "Consideraciones sobre Mediciones"

Línea 4000 **BOX**

4000-C Box Frontal

Cliente: < >

Fecha: / /

Obra: < >

Nº O.C.: < >

VIDRIO

- Incoloro
- Gris
- Bronce
- Saten (cara interior)
- Saten (cara exterior)

PERFIL

- Plata
- Acero mate
- Blanco
- Oro
- Negro

SERVICIO

- Con Medición
- Con Colocación

ACCESORIOS

- Barral Toallero
- Toallero Simple⁽¹⁾

(1) Dibujar posición sobre esquema

CANTIDAD

ESMERILADO

- Pleno
- 1 Franja
- 3 Franjas
- 6 Franjas

- Cara Interior
- Cara Exterior

CABEZAL

- Curvo (CC)
- Recto (CR)

MANO

- Izquierdo

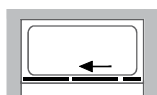

- Derecho

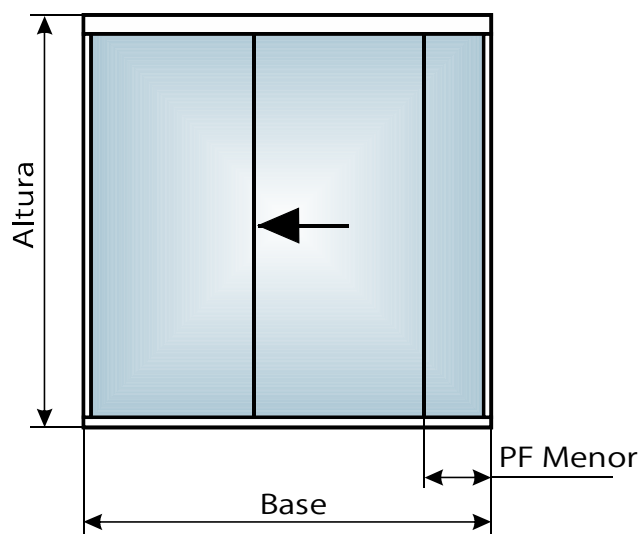
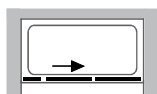

MEDIDAS en mm

Base	Mínimo 1300 Máximo 1800	<	>
PF Menor		<	>
Altura	Standard 1600 y 2000 Otras a pedido	<	>

NOTA: Ante la duda de como tomar o indicar las medidas consultar la hoja técnica "Consideraciones sobre Mediciones"

Línea 4000 **BOX**

4000-D Box Frontal

Cliente: < >

Fecha: / /

Obra: < >

Nº O.C.: < >

VIDRIO	PERFIL	SERVICIO	ACCESORIOS
<input type="checkbox"/> Incoloro <input type="checkbox"/> Gris <input type="checkbox"/> Bronce <input type="checkbox"/> Saten (cara interior) <input type="checkbox"/> Saten (cara exterior)	<input type="checkbox"/> Plata <input type="checkbox"/> Acero mate <input type="checkbox"/> Blanco <input type="checkbox"/> Oro <input type="checkbox"/> Negro	<input type="checkbox"/> Con Medición <input type="checkbox"/> Con Colocación CANTIDAD 	<input type="checkbox"/> Barral Toallero ⁽¹⁾ <input type="checkbox"/> Toallero Simple ⁽¹⁾ (1) Dibujar posición sobre esquema
ESMERILADO	CABEZAL		
<input type="checkbox"/> Pleno <input type="checkbox"/> 1 Franja <input type="checkbox"/> 3 Franjas <input type="checkbox"/> 6 Franjas <input type="checkbox"/> Cara Interior <input type="checkbox"/> Cara Exterior	<input type="checkbox"/> Curvo (CC) <input type="checkbox"/> Recto (CR)		

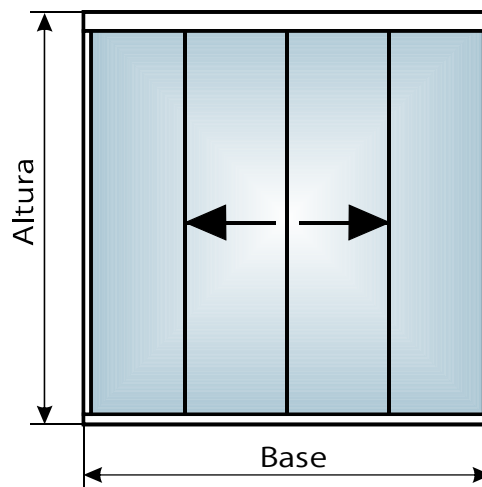

MEDIDAS en mm	
Base	Mínimo 1400 Máximo 2500 < >
Altura	Standard 1600 y 2000 Otras a pedido < >

NOTA: Ante la duda de como tomar o indicar las medidas consultar la hoja técnica "Consideraciones sobre Mediciones"

Línea 4000 **BOX**

4100 **Box Esquinero**

Cliente: < >

Fecha: / /

Obra: < >

Nº O.C.: < >

VIDRIO

- Incoloro
- Gris
- Bronce
- Saten (cara interior)
- Saten (cara exterior)

PERFIL

- Plata
- Acero mate
- Blanco
- Oro
- Negro

SERVICIO

- Con Medición
- Con Colocación

ACCESORIOS

- Barral Toallero⁽¹⁾
- Toallero Simple⁽¹⁾

(1) Dibujar posición sobre esquema

CANTIDAD

ESMERILADO

- Pleno
- 1 Franja
- 3 Franjas
- 6 Franjas

- Cara Interior
- Cara Exterior

CABEZAL

- Curvo (CC)
- Recto (CR)

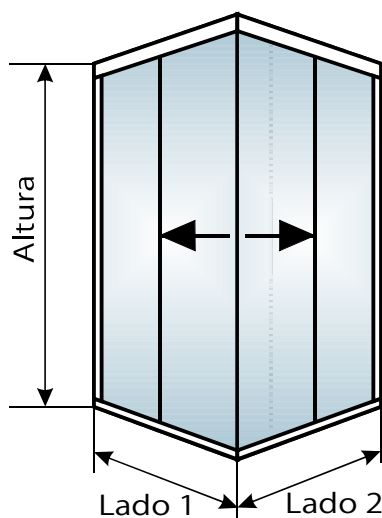

Medidas tomadas al:

- Interior zócalo
- Eje zócalo
- Exterior zócalo

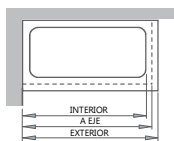

MEDIDAS en mm

Lado 1	Mínimo 700 Máximo 1200	<	>
Lado 2	Mínimo 700 Máximo 1200	<	>
Altura	Standard 2000 Otra a pedido	<	>

NOTA: Ante la duda de como tomar o indicar las medidas consultar la hoja técnica "Consideraciones sobre Mediciones"

Línea 4000 **BOX**

4200-A Box Angular

Cliente: < >

Fecha: / /

Obra: < >

Nº O.C.: < >

VIDRIO

- Incoloro
- Gris
- Bronce
- Saten (cara interior)
- Saten (cara exterior)

PERFIL

- Plata
- Acero mate
- Blanco
- Oro
- Negro

SERVICIO

- Con Medición
- Con Colocación

ACCESORIOS

- Barral Toallero⁽¹⁾
- Toallero Simple⁽¹⁾

(1) Dibujar posición sobre esquema

CANTIDAD

ESMERILADO

- Pleno
- 1 Franja
- 3 Franjas
- 6 Franjas

- Cara Interior
- Cara Exterior

CABEZAL

- Curvo (CC)
- Recto (CR)

MANO Y CONFIGURACION

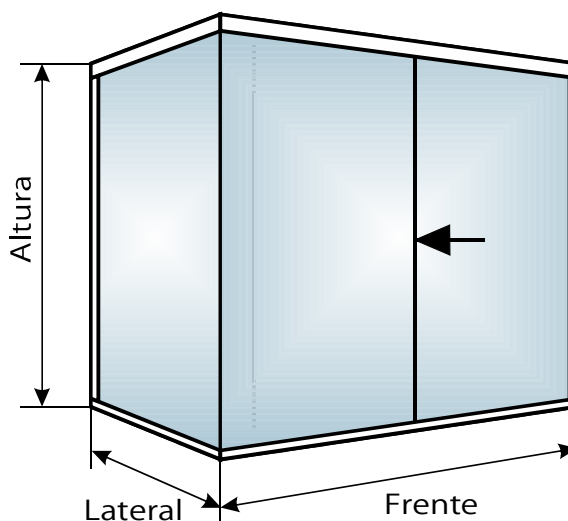
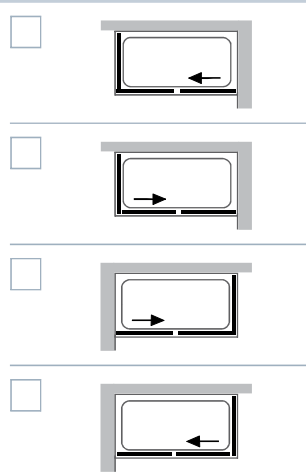

Medidas tomadas al:

- Interior zócalo
- Eje zócalo
- Exterior zócalo

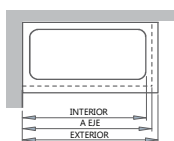

MEDIDAS en mm

Frente	Mínimo 1000 Máximo 1600	<	>
Lateral		<	>
Altura	Standard 1600 y 2000 Otra a pedido	<	>

NOTA: Ante la duda de como tomar o indicar las medidas consultar la hoja técnica "Consideraciones sobre Mediciones"

Línea 4000 **BOX**

4200-B **Box Angular**

Cliente: < >

Fecha: / /

Obra: < >

Nº O.C.: < >

VIDRIO

Incoloro

Gris

Bronce

Saten (cara interior)

Saten (cara exterior)

PERFIL

Plata

Acero mate

Blanco

Oro

Negro

SERVICIO

Con Medición

Con Colocación

CANTIDAD

ACCESORIOS

Barral Toallero⁽¹⁾

Toallero Simple⁽¹⁾

(1) Dibujar posición sobre esquema

ESMERILADO

Pleno

1 Franja

3 Franjas

6 Franjas

Cara Interior

Cara Exterior

CABEZAL

Curvo (CC)

Recto (CR)

MANO Y CONFIGURACION

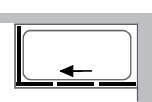

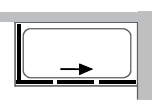

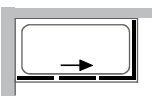



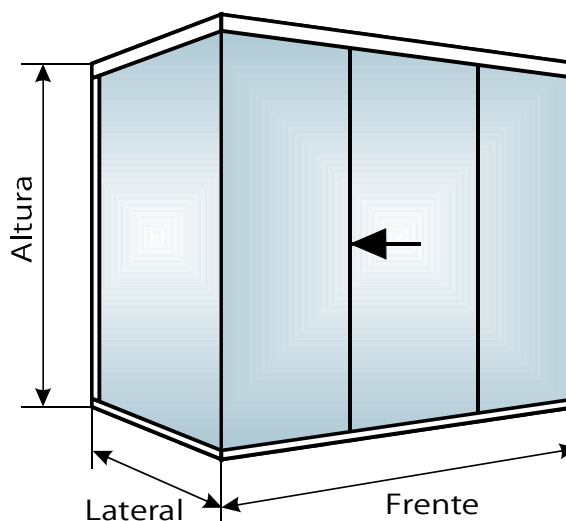

Medidas tomadas al:

Interior zócalo

Eje zócalo

Exterior zócalo

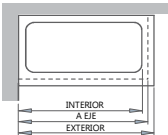

MEDIDAS en mm

Frente	Mínimo 1600 Máximo 2000	< >
Lateral		< >
Altura	Standard 1600 y 2000 Otras a pedido	< >

NOTA: Ante la duda de como tomar o indicar las medidas consultar la hoja técnica "Consideraciones sobre Mediciones"

Línea 4000 **BOX**

4200-C **Box Angular**

Cliente: < >

Fecha: / /

Obra: < >

Nº O.C.: < >

VIDRIO

- Incoloro
- Gris
- Bronce
- Saten (cara interior)
- Saten (cara exterior)

PERFIL

- Plata
- Acero mate
- Blanco
- Oro
- Negro

SERVICIO

- Con Medición
- Con Colocación

ACCESORIOS

- Barral Toallero⁽¹⁾
- Toallero Simple⁽¹⁾

(1) Dibujar posición sobre esquema

CANTIDAD

ESMERILADO

- Pleno
- 1 Franja
- 3 Franjas
- 6 Franjas

- Cara Interior
- Cara Exterior

CABEZAL

- Curvo (CC)
- Recto (CR)

MANO Y CONFIGURACION

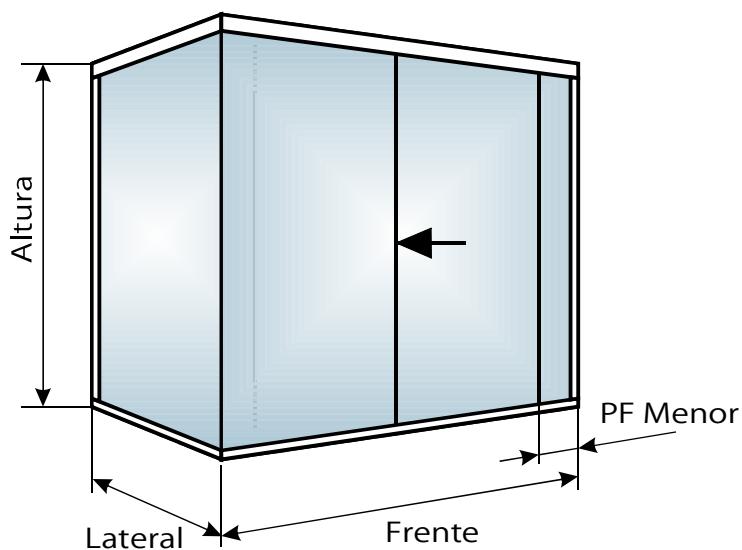
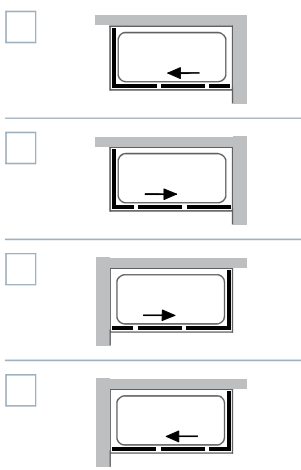

Medidas tomadas al:

- Interior zócalo
- Eje zócalo
- Exterior zócalo

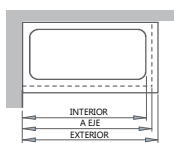

MEDIDAS en mm

Frente	Mínimo 1300 Máximo 1800	<	>
PF Menor	Mínimo 140	<	>
Lateral		<	>
Altura	Standard 1600 y 2000 Otras a pedido	<	>

NOTA: Ante la duda de como tomar o indicar las medidas consultar la hoja técnica "Consideraciones sobre Mediciones"

Línea 4000 **BOX**

4200-D Box Angular

Cliente: < >

Fecha: / /

Obra: < >

Nº O.C.: < >

VIDRIO

- Incoloro
- Gris
- Bronce
- Saten (cara interior)
- Saten (cara exterior)

PERFIL

- Plata
- Acero mate
- Blanco
- Oro
- Negro

SERVICIO

- Con Medición
- Con Colocación

ACCESORIOS

- Barral Toallero⁽¹⁾
- Toallero Simple⁽¹⁾

(1) Dibujar posición sobre esquema

CANTIDAD

ESMERILADO

- Pleno
- 1 Franja
- 3 Franjas
- 6 Franjas

- Cara Interior
- Cara Exterior

CABEZAL

- Curvo (CC)
- Recto (CR)

MANO

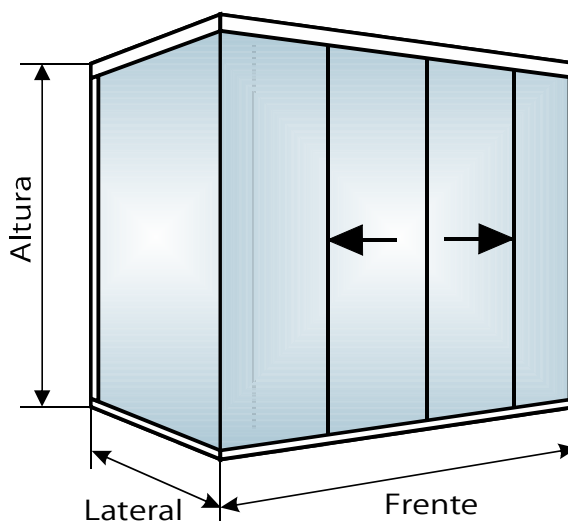
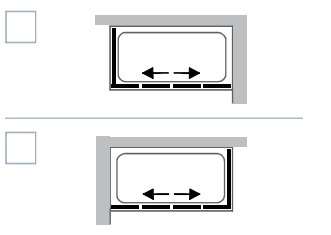

Medidas tomadas al:

- Interior zócalo
- Eje zócalo
- Exterior zócalo

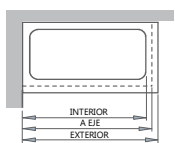

MEDIDAS en mm

Frente	Mínimo 1400 Máximo 2500	<	>
Lateral		<	>
Altura	Standard 1600 y 2000 Otras a pedido	<	>

NOTA: Ante la duda de como tomar o indicar las medidas consultar la hoja técnica "Consideraciones sobre Mediciones"

Línea 4000 **BOX**

4200-F **Box Angular**

Cliente: < >

Fecha: / /

Obra: < >

Nº O.C.: < >

VIDRIO

- Incoloro
- Gris
- Bronce
- Saten (cara interior)
- Saten (cara exterior)

PERFIL

- Plata
- Acero mate
- Blanco
- Oro
- Negro

SERVICIO

- Con Medición
- Con Colocación

ACCESORIOS

- Barral Toallero⁽¹⁾
- Toallero Simple⁽¹⁾

(1) Dibujar posición sobre esquema

CANTIDAD

ESMERILADO

- Pleno
- 1 Franja
- 3 Franjas
- 6 Franjas

- Cara Interior
- Cara Exterior

CABEZAL

- Curvo (CC)
- Recto (CR)

MANO

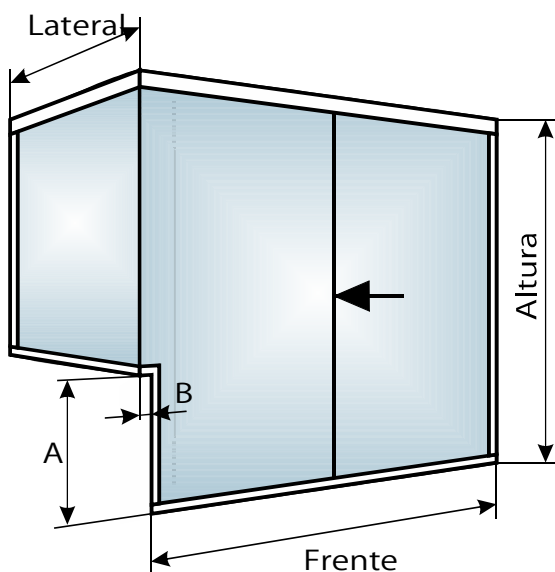
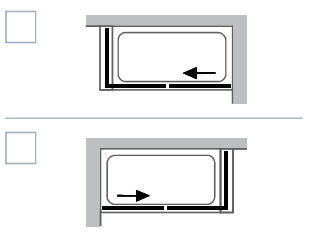

Medidas tomadas al:

- Interior zócalo
- Eje zócalo
- Exterior zócalo

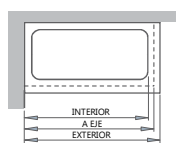

MEDIDAS en mm

Frente	Mínimo 1000 Máximo 1600	< >
A		< >
B	Mínimo 20	< >
Lateral		< >
Altura	Standard 1600 y 2000 Otras a pedido	< >

NOTA: Ante la duda de como tomar o indicar las medidas consultar la hoja técnica "Consideraciones sobre Mediciones"

Línea 4000 **BOX**

4200-G Box Angular

Cliente: < >

Fecha: / /

Obra: < >

Nº O.C.: < >

VIDRIO

- Incoloro
- Gris
- Bronce
- Saten (cara interior)
- Saten (cara exterior)

PERFIL

- Plata
- Acero mate
- Blanco
- Oro
- Negro

SERVICIO

- Con Medición
- Con Colocación

ACCESORIOS

- Barral Toallero⁽¹⁾
- Toallero Simple⁽¹⁾

CANTIDAD

(1) Dibujar posición sobre esquema

ESMERILADO

- Pleno
- 1 Franja
- 3 Franjas
- 6 Franjas

- Cara Interior
- Cara Exterior

CABEZAL

- Curvo (CC)
- Recto (CR)

MANO Y CONFIGURACION

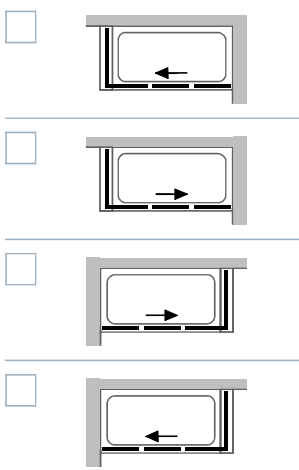

Medidas tomadas al:

- Interior zócalo
- Eje zócalo
- Exterior zócalo

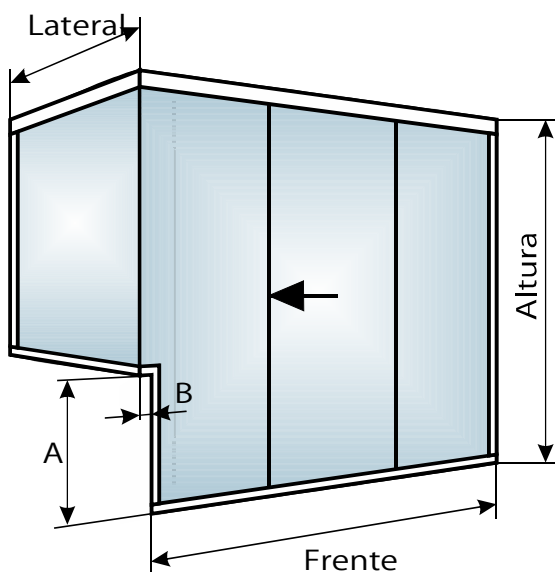
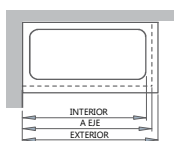

MEDIDAS en mm

Frente	Mínimo 1600 Máximo 2000	<	>
A		<	>
B	Mínimo 20	<	>
Lateral		<	>
Altura	Standard 1600 y 2000 Otras a pedido	<	>

NOTA: Ante la duda de como tomar o indicar las medidas consultar la hoja técnica "Consideraciones sobre Mediciones"

Línea 4000 **BOX**

4200-H Box Angular

Cliente: < >

Fecha: / /

Obra: < >

Nº O.C.: < >

VIDRIO

- Incoloro
- Gris
- Bronce
- Saten (cara interior)
- Saten (cara exterior)

PERFIL

- Plata
- Acero mate
- Blanco
- Oro
- Negro

SERVICIO

- Con Medición
- Con Colocación

ACCESORIOS

- Barral Toallero⁽¹⁾
- Toallero Simple⁽¹⁾

(1) Dibujar posición sobre esquema

CANTIDAD

ESMERILADO

- Pleno
- 1 Franja
- 3 Franjas
- 6 Franjas

- Cara Interior
- Cara Exterior

CABEZAL

- Curvo (CC)
- Recto (CR)

MANO Y CONFIGURACION

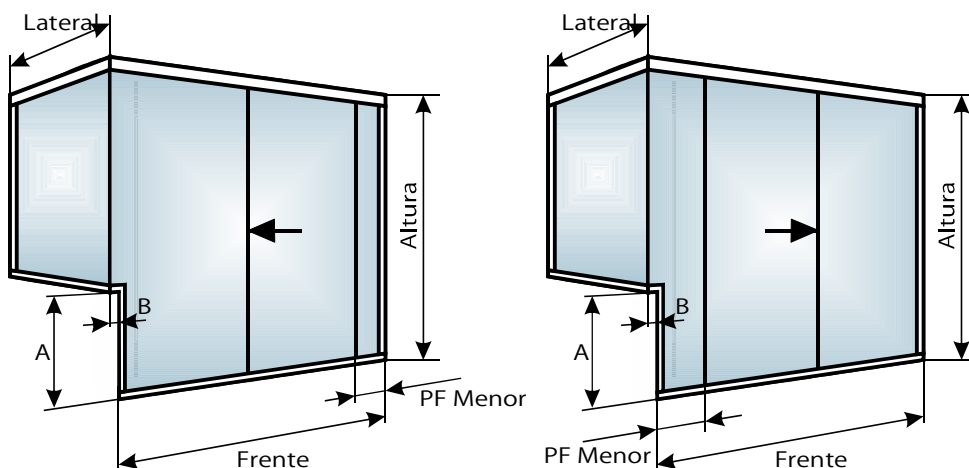
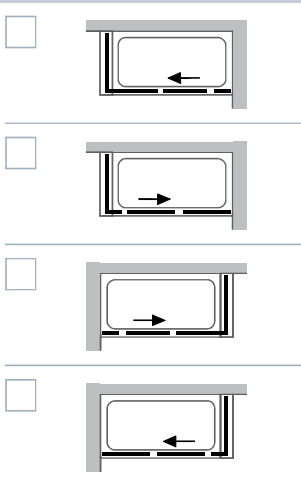

Medidas tomadas al:

- Interior zócalo
- Eje zócalo
- Exterior zócalo

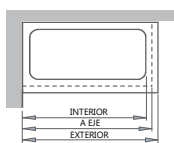

MEDIDAS en mm

Frente	Mínimo 1300 Máximo 1800	<	>
PF Menor	Mínimo 140	<	>
A		<	>
B	Mínimo 20	<	>
Lateral		<	>
Altura	Standard 1600 y 2000 Otras a pedido	<	>

NOTA: Ante la duda de como tomar o indicar las medidas consultar la hoja técnica "Consideraciones sobre Mediciones"

Línea 4000 **BOX**

4300-A **Box 3 Caras**

Cliente: < >

Fecha: / /

Obra: < >

N° O.C.: < >

VIDRIO

- Incoloro
- Gris
- Bronce
- Saten (cara interior)
- Saten (cara exterior)

PERFIL

- Plata
- Acero mate
- Blanco
- Oro
- Negro

SERVICIO

- Con Medición
- Con Colocación

ACCESORIOS

- Barral Toallero⁽¹⁾
- Toallero Simple⁽¹⁾

(1) Dibujar posición sobre esquema

CANTIDAD

ESMERILADO

- Pleno
- 1 Franja
- 3 Franjas
- 6 Franjas

- Cara Interior
- Cara Exterior

CABEZAL

- Curvo (CC)
- Recto (CR)

MANO

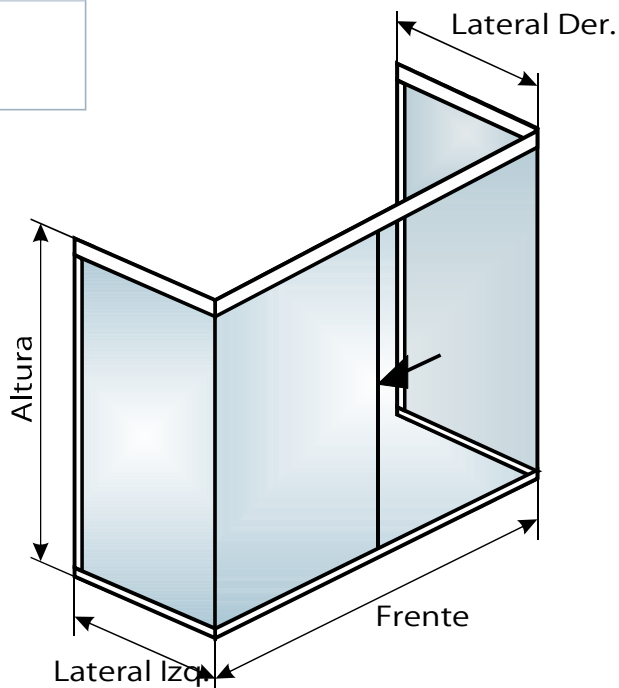
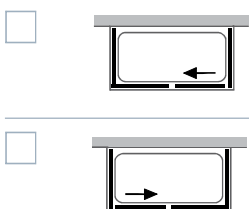

Medidas tomadas al:

- Interior zócalo
- Eje zócalo
- Exterior zócalo

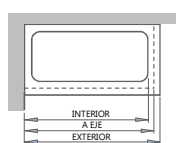

MEDIDAS en mm

Frente	Mínimo 1000 Máximo 1600	<	>
Lateral Izq.		<	>
Lateral Der.		<	>
Altura	Standard 1600 y 2000 Otras a pedido	<	>

NOTA: Ante la duda de como tomar o indicar las medidas consultar la hoja técnica "Consideraciones sobre Mediciones"

Línea 4000 **BOX**

4200-I **Box Angular**

Cliente: < >

Fecha: / /

Obra: < >

Nº O.C.: < >

VIDRIO

- Incoloro
- Gris
- Bronce
- Saten (cara interior)
- Saten (cara exterior)

PERFIL

- Plata
- Acero mate
- Blanco
- Oro
- Negro

SERVICIO

- Con Medición
- Con Colocación

ACCESORIOS

- Barral Toallero⁽¹⁾
- Toallero Simple⁽¹⁾

(1) Dibujar posición sobre esquema

CANTIDAD

ESMERILADO

- Pleno
- 1 Franja
- 3 Franjas
- 6 Franjas

- Cara Interior
- Cara Exterior

CABEZAL

- Curvo (CC)
- Recto (CR)

MANO

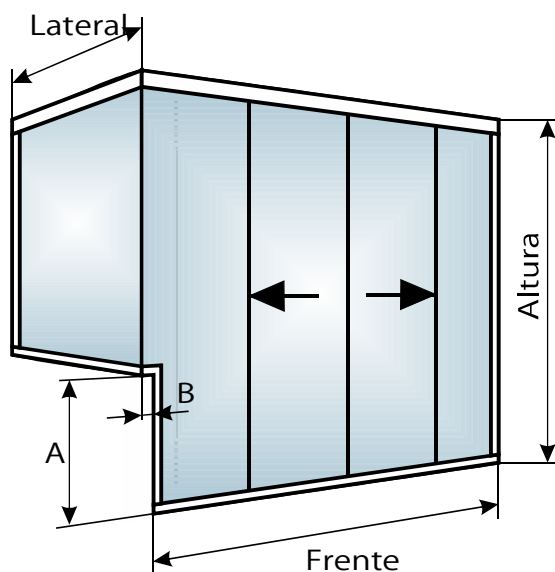
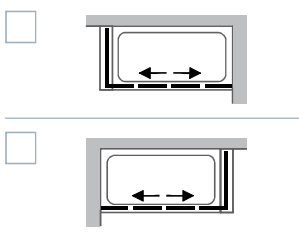

Medidas tomadas al:

- Interior zócalo
- Eje zócalo
- Exterior zócalo

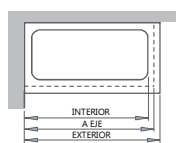

MEDIDAS en mm

Frente	Mínimo 1400 Máximo 2500	< >
A		< >
B	Mínimo 20	< >
Lateral		< >
Altura	Standard 1600 y 2000 Otras a pedido	< >

NOTA: Ante la duda de como tomar o indicar las medidas consultar la hoja técnica "Consideraciones sobre Mediciones"

Línea 4000 **BOX**

4300-B **Box 3 Caras**

Cliente: < >

Fecha: / /

Obra: < >

Nº O.C.: < >

VIDRIO

- Incoloro
- Gris
- Bronce
- Saten (cara interior)
- Saten (cara exterior)

PERFIL

- Plata
- Acero mate
- Blanco
- Oro
- Negro

SERVICIO

- Con Medición
- Con Colocación

ACCESORIOS

- Barral Toallero⁽¹⁾
- Toallero Simple⁽¹⁾

(1) Dibujar posición sobre esquema

CANTIDAD

ESMERILADO

- Pleno
- 1 Franja
- 3 Franjas
- 6 Franjas

- Cara Interior
- Cara Exterior

CABEZAL

- Curvo (CC)
- Recto (CR)

MANO

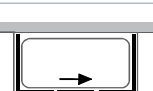
- 
- 

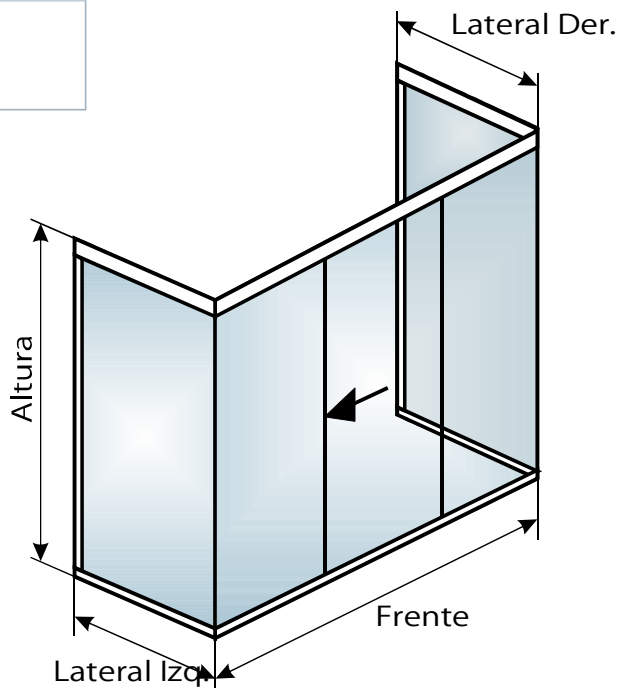

Medidas tomadas al:

- Interior zócalo
- Eje zócalo
- Exterior zócalo

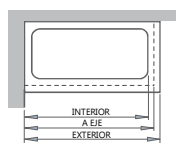

MEDIDAS en mm

Frente	Mínimo 1600 Máximo 2000	<	>
Lateral Izq.		<	>
Lateral Der.		<	>
Altura	Standard 1600 y 2000 Otras a pedido	<	>

NOTA: Ante la duda de como tomar o indicar las medidas consultar la hoja técnica "Consideraciones sobre Mediciones"

Línea 4000 **BOX**

4300-C **Box 3 Caras**

Cliente: < >

Fecha: / /

Obra: < >

Nº O.C.: < >

VIDRIO

- Incoloro
- Gris
- Bronce
- Saten (cara interior)
- Saten (cara exterior)

PERFIL

- Plata
- Acero mate
- Blanco
- Oro
- Negro

SERVICIO

- Con Medición
- Con Colocación

ACCESORIOS

- Barral Toallero⁽¹⁾
- Toallero Simple⁽¹⁾

(1) Dibujar posición sobre esquema

CANTIDAD

ESMERILADO

- Pleno
- 1 Franja
- 3 Franjas
- 6 Franjas

- Cara Interior
- Cara Exterior

CABEZAL

- Curvo (CC)
- Recto (CR)

MANO

-
-

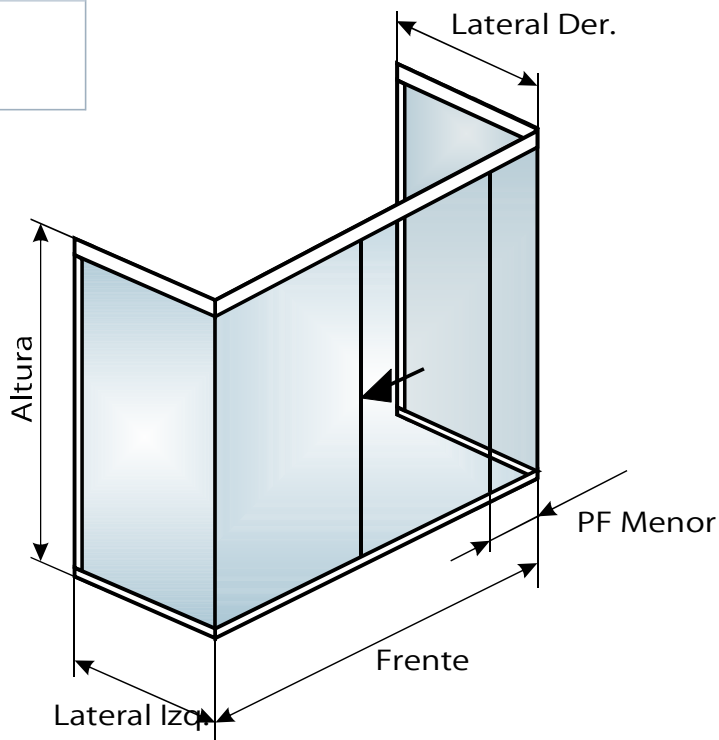

Medidas tomadas al:

- Interior zócalo
- Eje zócalo
- Exterior zócalo

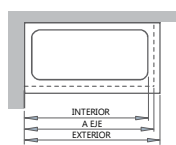

MEDIDAS en mm

Frente	Mínimo 1300 Máximo 1800	<	>
PF Menor	Mínimo 140	<	>
Lateral Izq.		<	>
Lateral Der.		<	>
Altura	Standard 1600 y 2000 Otras a pedido	<	>

NOTA: Ante la duda de como tomar o indicar las medidas consultar la hoja técnica "Consideraciones sobre Mediciones"

Línea 4000 **BOX**

4300-D **Box 3 Caras**

Cliente: < >

Fecha: / /

Obra: < >

N° O.C.: < >

VIDRIO

- Incoloro
- Gris
- Bronce
- Saten (cara interior)
- Saten (cara exterior)

PERFIL

- Plata
- Acero mate
- Blanco
- Oro
- Negro

SERVICIO

- Con Medición
- Con Colocación

ACCESORIOS

- Barral Toallero⁽¹⁾
- Toallero Simple⁽¹⁾

(1) Dibujar posición sobre esquema

CANTIDAD

ESMERILADO

- Pleno
- 1 Franja
- 3 Franjas
- 6 Franjas

- Cara Interior
- Cara Exterior

CABEZAL

- Curvo (CC)
- Recto (CR)

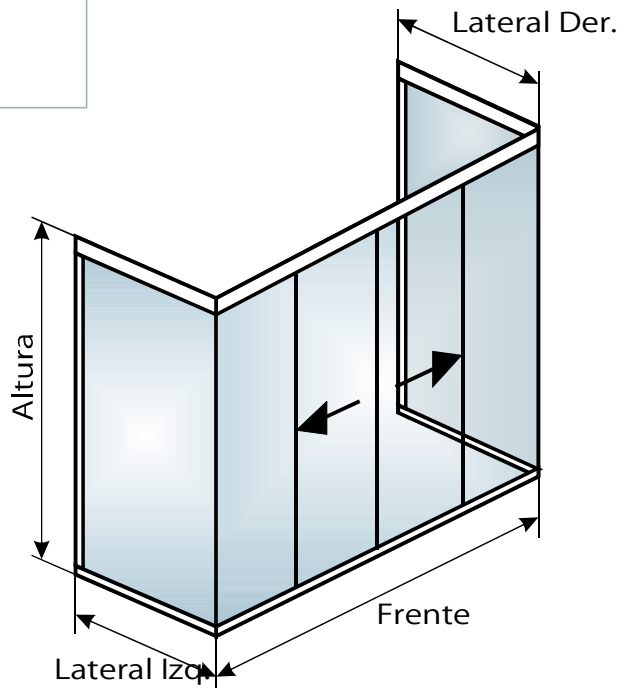

Medidas tomadas al:

- Interior zócalo
- Eje zócalo
- Exterior zócalo

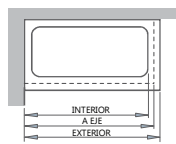

MEDIDAS en mm

Frente	Mínimo 1400 Máximo 2500	<	>
Lateral Izq.		<	>
Lateral Der.		<	>
Altura	Standard 1600 y 2000 Otras a pedido	<	>

NOTA: Ante la duda de como tomar o indicar las medidas consultar la hoja técnica "Consideraciones sobre Mediciones"

Línea 4000 **BOX**

4300-F Box 3 Caras

Cliente: < >

Fecha: / /

Obra: < >

Nº O.C.: < >

VIDRIO

- Incoloro
- Gris
- Bronce
- Saten (cara interior)
- Saten (cara exterior)

PERFIL

- Plata
- Acero mate
- Blanco
- Oro
- Negro

SERVICIO

- Con Medición
- Con Colocación

ACCESORIOS

- Barral Toallero⁽¹⁾
- Toallero Simple⁽¹⁾

CANTIDAD

(1) Dibujar posición sobre esquema

ESMERILADO

- Pleno
- 1 Franja
- 3 Franjas
- 6 Franjas

- Cara Interior
- Cara Exterior

CABEZAL

- Curvo (CC)
- Recto (CR)

MANO Y CONFIGURACION

-
-
-
-

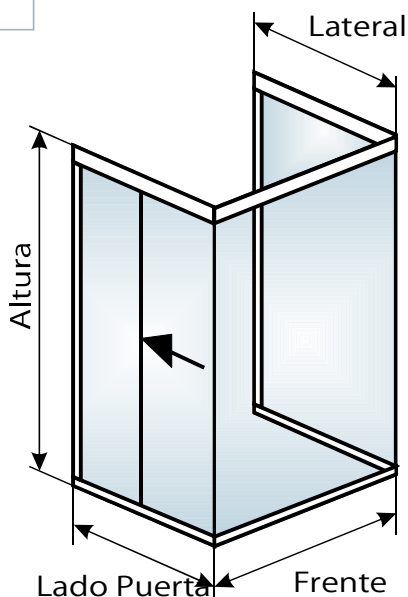

Medidas tomadas al:

- Interior zócalo
- Eje zócalo
- Exterior zócalo

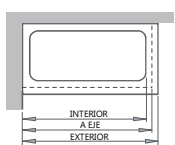

MEDIDAS en mm

Lado Puerta	Mínimo 1000	<	>
Frente		<	>
Lateral		<	>
Altura	Standard 2000 Otra a pedido	<	>

NOTA: Ante la duda de como tomar o indicar las medidas consultar la hoja técnica "Consideraciones sobre Mediciones"

Línea 4000 **BOX**

4300-G Box 3 Caras

Cliente: < >

Fecha: / /

Obra: < >

Nº O.C.: < >

VIDRIO

- Incoloro
- Gris
- Bronce
- Saten (cara interior)
- Saten (cara exterior)

PERFIL

- Plata
- Acero mate
- Blanco
- Oro
- Negro

SERVICIO

- Con Medición
- Con Colocación

ACCESORIOS

- Barral Toallero⁽¹⁾
- Toallero Simple⁽¹⁾

CANTIDAD

(1) Dibujar posición sobre esquema

ESMERILADO

- Pleno
- 1 Franja
- 3 Franjas
- 6 Franjas

- Cara Interior
- Cara Exterior

CABEZAL

- Curvo (CC)
- Recto (CR)

MANO

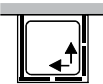
- 
- 

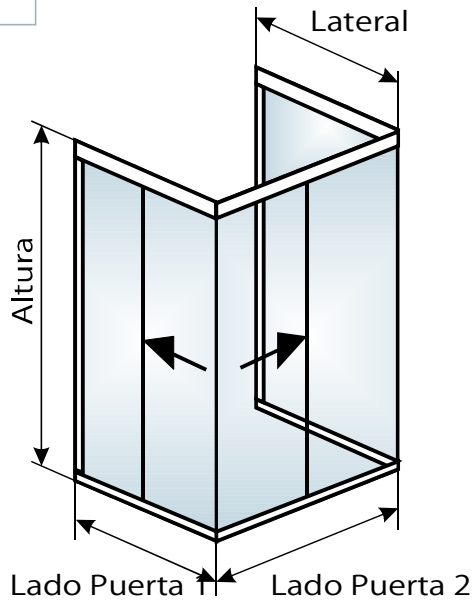

Medidas tomadas al:

- Interior zócalo
- Eje zócalo
- Exterior zócalo

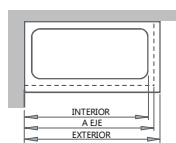

MEDIDAS en mm

Lado Puerta 1	Mínimo 700 Máximo 1200	<	>
Lado Puerta 2	Mínimo 700 Máximo 1200	<	>
Lateral		<	>
Altura	Standard 2000 Otra a pedido	<	>

NOTA: Ante la duda de como tomar o indicar las medidas consultar la hoja técnica "Consideraciones sobre Mediciones"