

6000-C Open Bolt

Cliente: <	>	Fecha: / /
Obra: <	>	Nº O.C.: < >

VIDRIO

Incoloro

Gris

Bronce

Saten (cara interior)

Saten (cara exterior)

PERFIL

Plata

Acero mate

Negro

SERVICIO

Con Medición

Con Colocación

CANTIDAD

ACCESORIOS

Brazo 90°

Brazo Recto 80 cm

Brazo Recto 100 cm

Brazo Recto 120 cm

Barral Perimetral

Barral Toallero⁽¹⁾

Toallero Simple⁽¹⁾

ESMERILADO

Pleno

1 Franja

3 Franjas

6 Franjas

Cara Interior

Cara Exterior

MANO

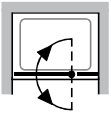
Derecho 

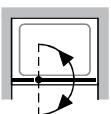
Izquierdo 

(1) Dibujar posición sobre esquema

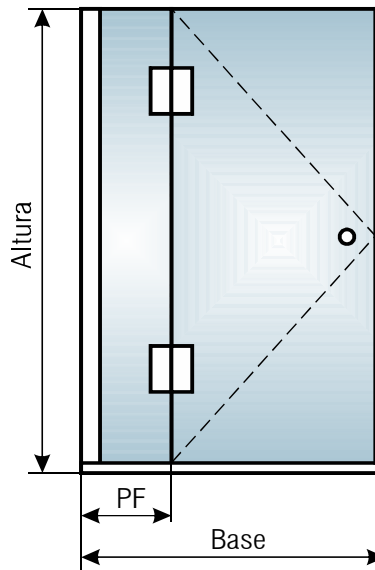

MEDIDAS en mm		
Base	Mínimo 750 Máximo 1000	< >
PF	Mínimo 220	< >
Altura	Standard 1900	< >

NOTA: Ante la duda de como tomar o indicar las medidas consultar la hoja técnica "Consideraciones sobre Mediciones"

6000-D Open Bolt

Cliente: < >

Fecha: / /

Obra: < >

Nº O.C.: < >

VIDRIO

Incoloro

Gris

Bronce

Saten (cara interior)

Saten (cara exterior)

PERFIL

Plata

Acero mate

Negro

SERVICIO

Con Medición

Con Colocación

CANTIDAD

ACCESORIOS

Brazo 90°

Brazo Recto 80 cm

Brazo Recto 100 cm

Brazo Recto 120 cm

Barral Perimetral

Barral Toallero⁽¹⁾

Toallero Simple⁽¹⁾

ESMERILADO

Pleno

1 Franja

3 Franjas

6 Franjas

Cara Interior

Cara Exterior

MANO

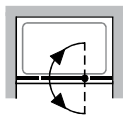
Derecho 

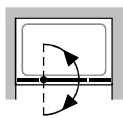
Izquierdo 

(1) Dibujar posición sobre esquema

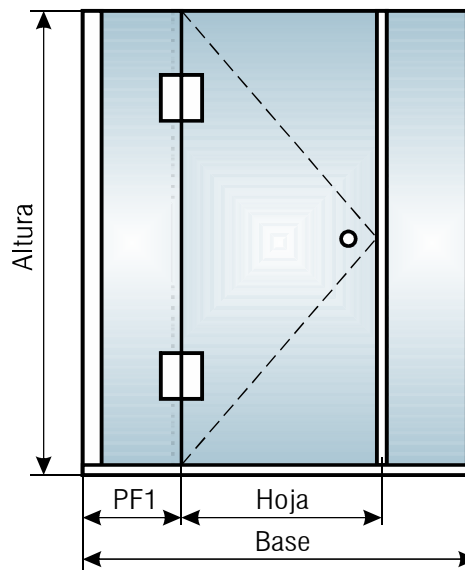

MEDIDAS en mm		
Base	Mínimo 1000 Máximo 1600	< >
PF1	Mínimo 220	< >
Hoja	Mínimo 500 Máximo 700	< >
Altura	Standard 1900	< >

NOTA: Ante la duda de como tomar o indicar las medidas consultar la hoja técnica "Consideraciones sobre Mediciones"

6000-E Open Bolt

Cliente: <	>	Fecha: / /
Obra: <	>	Nº O.C.: < >

VIDRIO

Incoloro
 Gris
 Bronce
 Saten (cara interior)
 Saten (cara exterior)

PERFIL

Plata
 Acero mate
 Negro

SERVICIO

Con Medición
 Con Colocación

CANTIDAD

ACCESORIOS

Brazo 90°
 Brazo Recto 80 cm
 Brazo Recto 100 cm
 Brazo Recto 120 cm
 Barral Perimetral
 Barral Toallero⁽¹⁾
 Toallero Simple⁽¹⁾

ESMERILADO

Pleno
 1 Franja
 3 Franjas
 6 Franjas

Cara Interior
 Cara Exterior

MANO

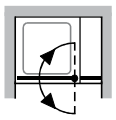
Derecho 

Izquierdo 

(1) Dibujar posición sobre esquema

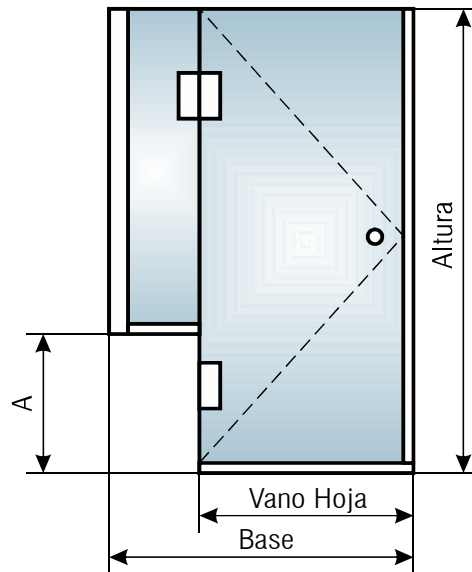

MEDIDAS en mm		
Base	Mínimo 1000 Máximo 1300	< >
Vano Hoja		< >
A		< >
Altura	Standard 1900	< >

NOTA: Ante la duda de como tomar o indicar las medidas consultar la hoja técnica "Consideraciones sobre Mediciones"

6000-G Open Bolt

Cliente: < >

Fecha: / /

Obra: < >

Nº O.C.: < >

VIDRIO

- Incoloro
- Gris
- Bronce
- Saten (cara interior)
- Saten (cara exterior)

PERFIL

- Plata
- Acero mate
- Negro

SERVICIO

- Con Medición
- Con Colocación

CANTIDAD

ACCESORIOS

- Brazo 90°
- Brazo Recto 80 cm
- Brazo Recto 100 cm
- Brazo Recto 120 cm
- Barral Perimetral
- Barral Toallero⁽¹⁾
- Toallero Simple⁽¹⁾

ESMERILADO

- Pleno
- 1 Franja
- 3 Franjas
- 6 Franjas
- Cara Interior
- Cara Exterior

MANO

- Derecho 
- Izquierdo 

(1) Dibujar posición sobre esquema

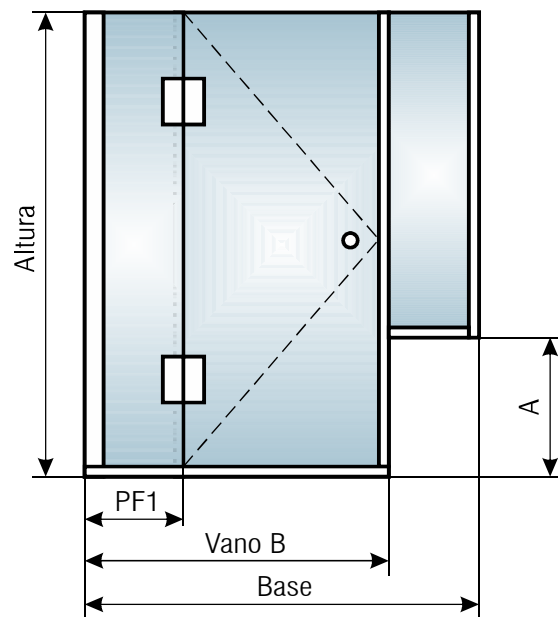

MEDIDAS en mm		
Base	Mínimo 1000 Máximo 1600	< >
PF1	Mínimo 220	< >
Vano B		< >
A		< >
Altura	Standard 1900	< >

NOTA: Ante la duda de como tomar o indicar las medidas consultar la hoja técnica "Consideraciones sobre Mediciones"

Línea 6000 **OPEN BOLT**

6000-H Open Bolt

Cliente: < >

Fecha: / /

Obra: < >

Nº O.C.: < >

VIDRIO

Incoloro

Gris

Bronce

Saten (cara interior)

Saten (cara exterior)

PERFIL

Plata

Acero mate

Negro

SERVICIO

Con Medición

Con Colocación

CANTIDAD

ACCESORIOS

Brazo 90°

Brazo Recto 80 cm

Brazo Recto 100 cm

Brazo Recto 120 cm

Barral Perimetral

Barral Toallero⁽¹⁾

Toallero Simple⁽¹⁾

(1) Dibujar posición sobre esquema

ESMERILADO

Pleno

1 Franja

3 Franjas

6 Franjas

Cara Interior

Cara Exterior

MANO

Derecho 

Izquierdo 

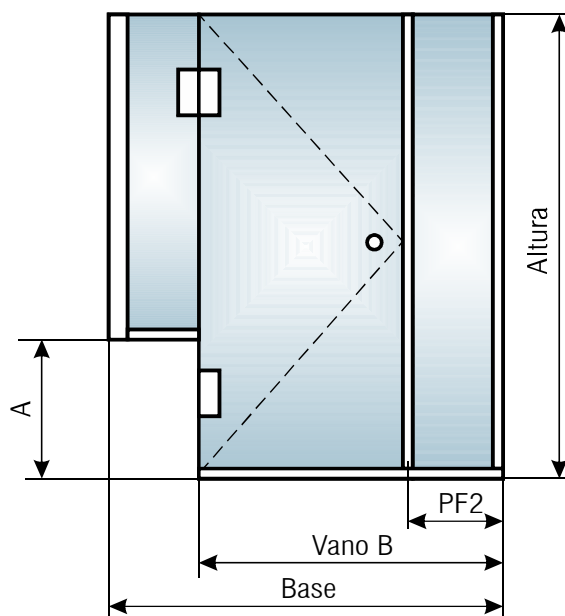

MEDIDAS en mm		
Base	Mínimo 1000 Máximo 1600	< >
PF2	Mínimo 150	< >
Vano B		< >
A		< >
Altura	Standard 1900	< >

NOTA: Ante la duda de como tomar o indicar las medidas consultar la hoja técnica "Consideraciones sobre Mediciones"

6000-I Open Bolt

Cliente: <	>	Fecha: / /
Obra: <	>	Nº O.C.: < >

VIDRIO

Incoloro
 Gris
 Bronce
 Saten (cara interior)
 Saten (cara exterior)

PERFIL

Plata
 Acero mate
 Negro

SERVICIO

Con Medición
 Con Colocación

CANTIDAD

ACCESORIOS

Brazo 90°
 Brazo Recto 80 cm
 Brazo Recto 100 cm
 Brazo Recto 120 cm
 Barral Perimetral
 Barral Toallero⁽¹⁾
 Toallero Simple⁽¹⁾

ESMERILADO

Pleno
 1 Franja
 3 Franjas
 6 Franjas

Cara Interior
 Cara Exterior

MANO

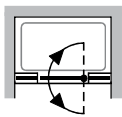
Derecho 

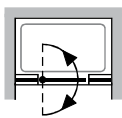
Izquierdo 

(1) Dibujar posición sobre esquema

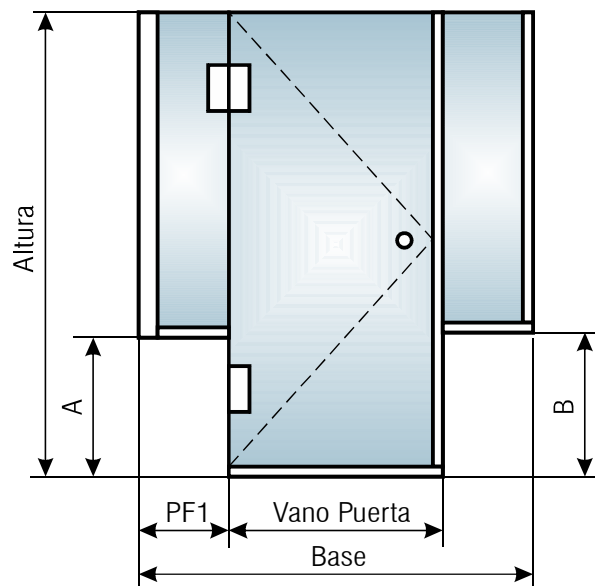

MEDIDAS en mm		
Base	Mínimo 1000 Máximo 1600	< >
PF1	Mínimo 220	< >
Vano Puerta		< >
A		< >
B		< >
Altura	Standard 1900	< >

NOTA: Ante la duda de como tomar o indicar las medidas consultar la hoja técnica "Consideraciones sobre Mediciones"

6100-B Open Bolt 2 Puertas

Cliente: < >

Fecha: / /

Obra: < >

Nº O.C.: < >

VIDRIO
<input type="checkbox"/> Incoloro
<input type="checkbox"/> Gris
<input type="checkbox"/> Bronce
<input type="checkbox"/> Saten (cara interior)
<input type="checkbox"/> Saten (cara exterior)

PERFIL
<input type="checkbox"/> Plata
<input type="checkbox"/> Acero mate
<input type="checkbox"/> Negro

SERVICIO
<input type="checkbox"/> Con Medición
<input type="checkbox"/> Con Colocación
CANTIDAD

ACCESORIOS
<input type="checkbox"/> Brazo 90°
<input type="checkbox"/> Brazo Recto 80 cm
<input type="checkbox"/> Brazo Recto 100 cm
<input type="checkbox"/> Brazo Recto 120 cm
<input type="checkbox"/> Barral Perimetral
<input type="checkbox"/> Barral Toallero ⁽¹⁾
<input type="checkbox"/> Toallero Simple ⁽¹⁾

ESMERILADO
<input type="checkbox"/> Pleno
<input type="checkbox"/> 1 Franja
<input type="checkbox"/> 3 Franjas
<input type="checkbox"/> 6 Franjas
<input type="checkbox"/> Cara Interior
<input type="checkbox"/> Cara Exterior

(1) Dibujar posición sobre esquema

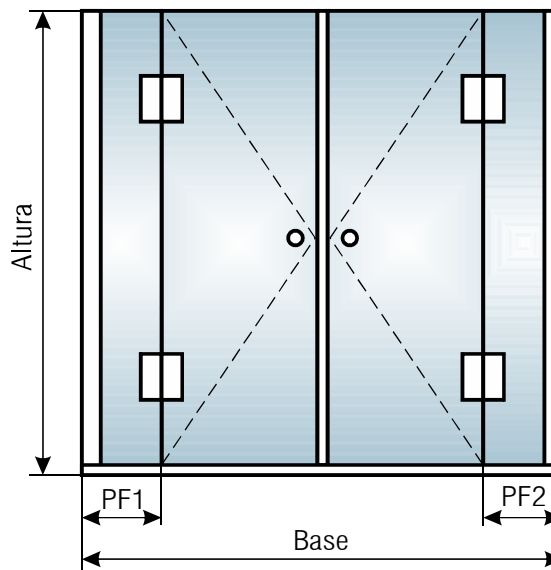

MEDIDAS en mm		
Base	Mínimo 1000 Máximo 1600	< >
PF1		< >
PF2		< >
Altura	Standard 1900	< >

NOTA: Ante la duda de como tomar o indicar las medidas consultar la hoja técnica "Consideraciones sobre Mediciones"

Línea 6000 **OPEN BOLT**

6200-G Open Bolt Esquinero

Cliente: < >

Fecha: / /

Obra: < >

Nº O.C.: < >

VIDRIO

- Incoloro
- Gris
- Bronce
- Saten (cara interior)
- Saten (cara exterior)

PERFIL

- Plata
- Acero mate
- Negro

SERVICIO

- Con Medición
- Con Colocación

CANTIDAD

ACCESORIOS

- Brazo 90°
- Brazo Recto 80 cm
- Brazo Recto 100 cm
- Barral Perimetral
- Barral Toallero⁽¹⁾
- Toallero Simple⁽¹⁾

(1) Dibujar posición sobre esquema

ESMERILADO

- Pleno
- 1 Franja
- 3 Franjas
- 6 Franjas
- Cara Interior
- Cara Exterior

MANO

Derecho

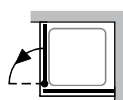

Izquierdo

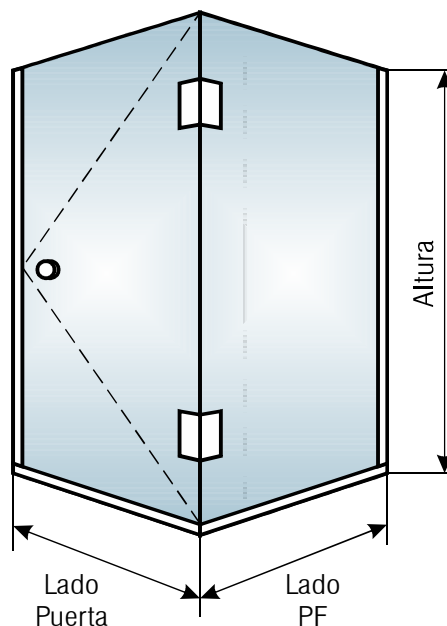
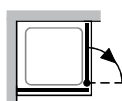

MEDIDAS en mm

Lado Puerta	Mínimo 700 Máximo 900	< >
Lado PF	Mínimo 700 Máximo 900	< >
Altura	Standard 1900	< >

NOTA: Ante la duda de como tomar o indicar las medidas consultar la hoja técnica "Consideraciones sobre Mediciones"

Línea 6000 **OPEN BOLT**

6200-C Open Bolt Esquinero

Cliente: < >

Fecha: / /

Obra: < >

Nº O.C.: < >

VIDRIO

- Incoloro
- Gris
- Bronce
- Saten (cara interior)
- Saten (cara exterior)

PERFIL

- Plata
- Acero mate
- Negro

SERVICIO

- Con Medición
- Con Colocación

CANTIDAD

ACCESORIOS

- Brazo 90°
- Brazo Recto 80 cm
- Brazo Recto 100 cm
- Brazo Recto 120 cm
- Barral Perimetral
- Barral Toallero⁽¹⁾
- Toallero Simple⁽¹⁾

ESMERILADO

- Pleno
- 1 Franja
- 3 Franjas
- 6 Franjas
- Cara Interior
- Cara Exterior

MANO

Derecho

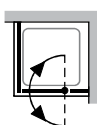

Izquierdo

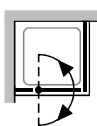

(1) Dibujar posición sobre esquema

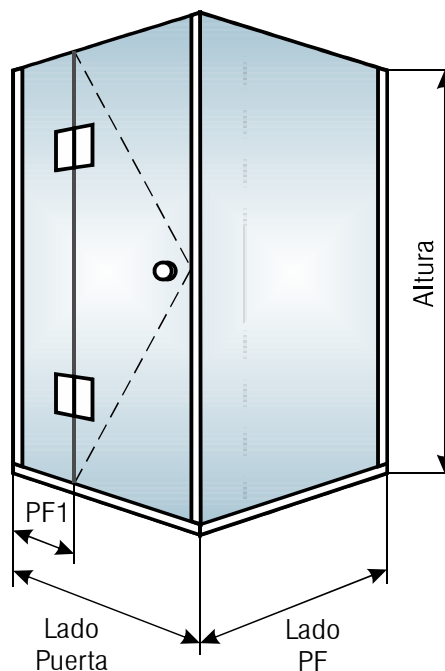

MEDIDAS en mm

Lado Puerta	Mínimo 750 Máximo 1200	<	>
Lado PF		<	>
PF1	Mínimo 220	<	>
Altura	Standard 1900	<	>

NOTA: Ante la duda de como tomar o indicar las medidas consultar la hoja técnica "Consideraciones sobre Mediciones"

Línea 6000 **OPEN BOLT**

6200-D Open Bolt Esquinero

Cliente: < >

Fecha: / /

Obra: < >

Nº O.C.: < >

VIDRIO

- Incoloro
- Gris
- Bronce
- Saten (cara interior)
- Saten (cara exterior)

PERFIL

- Plata
- Acero mate
- Negro

SERVICIO

- Con Medición
- Con Colocación

CANTIDAD

ACCESORIOS

- Brazo 90°
- Brazo Recto 80 cm
- Brazo Recto 100 cm
- Brazo Recto 120 cm
- Barral Perimetral
- Barral Toallero⁽¹⁾
- Toallero Simple⁽¹⁾

ESMERILADO

- Pleno
- 1 Franja
- 3 Franjas
- 6 Franjas
- Cara Interior
- Cara Exterior

MANO Y CONFIGURACION

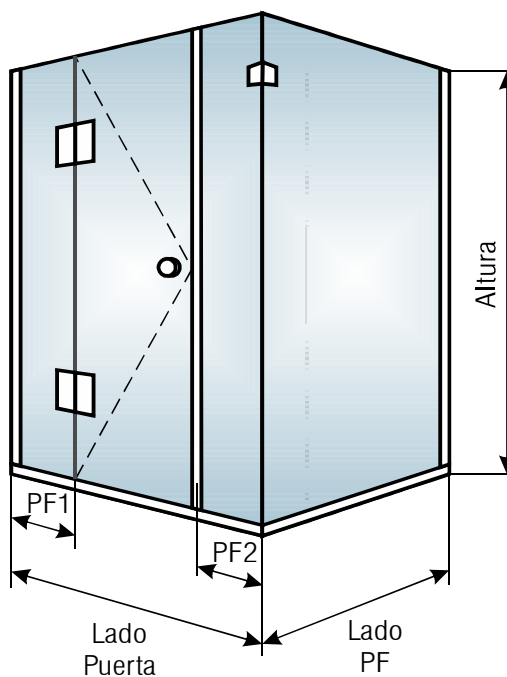
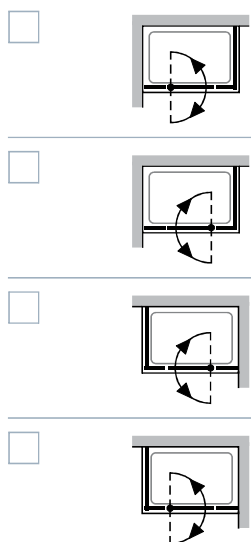

(1) Dibujar posición sobre esquema

MEDIDAS en mm

Lado Puerta	Mínimo 900 Máximo 1200	<	>
Lado PF		<	>
PF1	Mínimo 150	<	>
PF1	Mínimo 150	<	>
Altura	Standard 1900	<	>

NOTA: Ante la duda de como tomar o indicar las medidas consultar la hoja técnica "Consideraciones sobre Mediciones"

Línea 6000 **OPEN BOLT**

6200-F Open Bolt Esquinero

Cliente: < >

Fecha: / /

Obra: < >

Nº O.C.: < >

VIDRIO

- Incoloro
- Gris
- Bronce
- Saten (cara interior)
- Saten (cara exterior)

PERFIL

- Plata
- Acero mate
- Negro

SERVICIO

- Con Medición
- Con Colocación

CANTIDAD

ACCESORIOS

- Brazo 90°
- Brazo Recto 100 cm
- Brazo Recto 120 cm
- Barral Perimetral
- Barral Toallero⁽¹⁾
- Toallero Simple⁽¹⁾

(1) Dibujar posición sobre esquema

ESMERILADO

- Pleno
- 1 Franja
- 3 Franjas
- 6 Franjas
- Cara Interior
- Cara Exterior

MANO Y CONFIGURACION

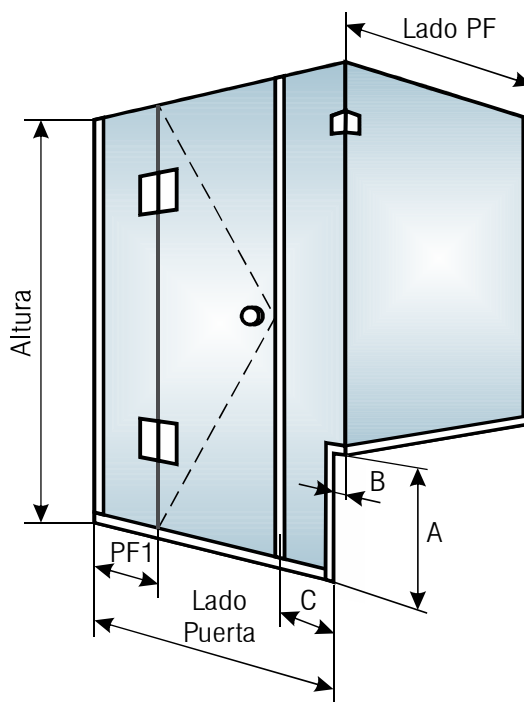
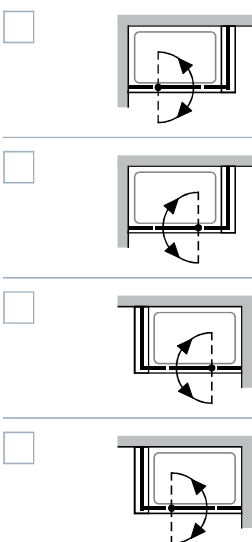

MEDIDAS en mm

Lado Puerta	Mínimo 900 Máximo 1200	< >
Lado PF		< >
PF1	Mínimo 220	< >
A		< >
B		< >
C	Mínimo 150	< >
Altura	Standard 1900	< >

NOTA: Ante la duda de como tomar o indicar las medidas consultar la hoja técnica "Consideraciones sobre Mediciones"

Línea 6000 **OPEN BOLT**

6200-H Open Bolt Esquinero

Cliente: < >

Fecha: / /

Obra: < >

Nº O.C.: < >

VIDRIO

- Incoloro
- Gris
- Bronce
- Saten (cara interior)
- Saten (cara exterior)

PERFIL

- Plata
- Acero mate
- Negro

SERVICIO

- Con Medición
- Con Colocación

CANTIDAD

ACCESORIOS

- Brazo 90°
- Brazo Recto 80 cm
- Brazo Recto 100 cm
- Brazo Recto 120 cm
- Barral Perimetral
- Barral Toallero⁽¹⁾
- Toallero Simple⁽¹⁾

ESMERILADO

- Pleno
- 1 Franja
- 3 Franjas
- 6 Franjas
- Cara Interior
- Cara Exterior

MANO

- Derecho 
- Izquierdo 

(1) Dibujar posición sobre esquema

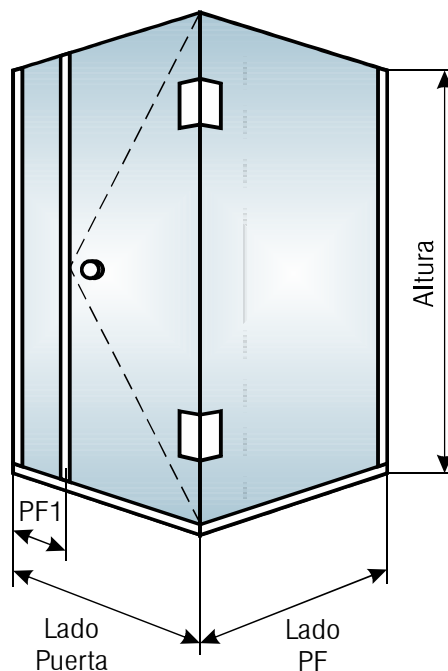

MEDIDAS en mm

Lado Puerta	Mínimo 750 Máximo 1200	<	>
Lado PF		<	>
PF1	Mínimo 150	<	>
Altura	Standard 1900	<	>

NOTA: Ante la duda de como tomar o indicar las medidas consultar la hoja técnica "Consideraciones sobre Mediciones"

6300 **Open Bolt Corner**

Cliente: < _____ > Fecha: / /
 Obra: < _____ > N° O.C.: < _____ >

VIDRIO

Incoloro
 Gris
 Bronce
 Saten (cara interior)
 Saten (cara exterior)

PERFIL

Plata
 Acero mate
 Negro

SERVICIO

Con Medición
 Con Colocación

CANTIDAD

ACCESORIOS

2 Brazos 90°
 Barral Perimetral
 Barral Toallero⁽¹⁾
 Toallero Simple⁽¹⁾

(1) Dibujar posición sobre esquema

ESMERILADO

Pleno
 1 Franja
 3 Franjas
 6 Franjas

Cara Interior
 Cara Exterior

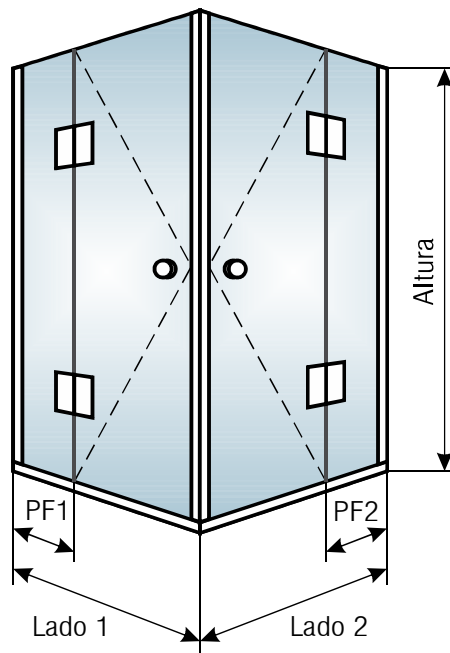

MEDIDAS en mm		
Lado 1	Mínimo 700 Máximo 900	< >
PF1	Mínimo 220	< >
Lado 2	Mínimo 700 Máximo 900	< >
PF2	Mínimo 220	< >
Altura	Standard 1900	< >

NOTA: Ante la duda de como tomar o indicar las medidas consultar la hoja técnica "Consideraciones sobre Mediciones"

6400-G Open Bolt 3 Caras

Cliente: <	>	Fecha: / /
Obra: <	>	Nº O.C.: < >

VIDRIO <input type="checkbox"/> Incoloro <input type="checkbox"/> Gris <input type="checkbox"/> Bronce <input type="checkbox"/> Saten (cara interior) <input type="checkbox"/> Saten (cara exterior)	PERFIL <input type="checkbox"/> Plata <input type="checkbox"/> Acero mate <input type="checkbox"/> Negro	SERVICIO <input type="checkbox"/> Con Medición <input type="checkbox"/> Con Colocación CANTIDAD _____	ACCESORIOS <input type="checkbox"/> Brazo 90° <input type="checkbox"/> Brazo Recto 80 cm <input type="checkbox"/> Brazo Recto 100 cm <input type="checkbox"/> Brazo Recto 120 cm <input type="checkbox"/> Barral Perimetral <input type="checkbox"/> Barral Toallero ⁽¹⁾ <input type="checkbox"/> Toallero Simple ⁽¹⁾
--	--	---	---

ESMERILADO <input type="checkbox"/> Pleno <input type="checkbox"/> 1 Franja <input type="checkbox"/> 3 Franjas <input type="checkbox"/> 6 Franjas <hr/> <input type="checkbox"/> Cara Interior <input type="checkbox"/> Cara Exterior
--

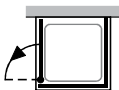
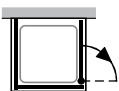
MANO <input type="checkbox"/> Derecho  <hr/> <input type="checkbox"/> Izquierdo 

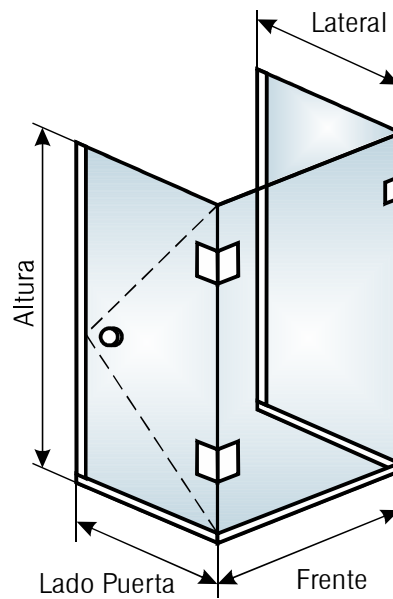

(1) Dibujar posición sobre esquema

MEDIDAS en mm		
Lado Puerta	Mínimo 700 Máximo 900	< >
Frente		< >
Lateral		< >
Altura	Standard 1900	< >

NOTA: Ante la duda de como tomar o indicar las medidas consultar la hoja técnica "Consideraciones sobre Mediciones"

Línea 6000 **OPEN BOLT**

6400-H Open Bolt 3 Caras

Cliente: < >

Fecha: / /

Obra: < >

Nº O.C.: < >

VIDRIO

- Incoloro
- Gris
- Bronce
- Saten (cara interior)
- Saten (cara exterior)

PERFIL

- Plata
- Acero mate
- Negro

SERVICIO

- Con Medición
- Con Colocación

CANTIDAD

ACCESORIOS

- Brazo 90°
- Brazo Recto 80 cm
- Brazo Recto 100 cm
- Brazo Recto 120 cm
- Barral Perimetral
- Barral Toallero⁽¹⁾
- Toallero Simple⁽¹⁾

ESMERILADO

- Pleno
- 1 Franja
- 3 Franjas
- 6 Franjas
- Cara Interior
- Cara Exterior

MANO

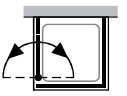
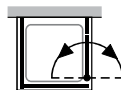
- Derecho 
- Izquierdo 

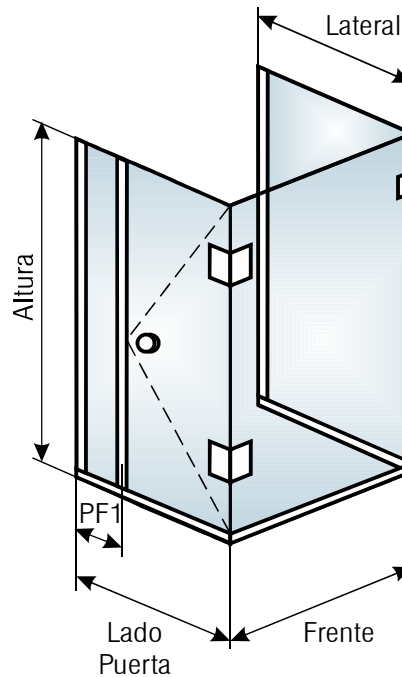

(1) Dibujar posición sobre esquema

MEDIDAS en mm

Lado Puerta	Mínimo 750 Máximo 1200	<	>
Frente		<	>
Lateral		<	>
PF1	Mínimo 150	<	>
Altura	Standard 1900	<	>

NOTA: Ante la duda de como tomar o indicar las medidas consultar la hoja técnica "Consideraciones sobre Mediciones"

Línea 6000 **OPEN BOLT**

6400-C Open Bolt 3 Caras

Cliente: < >

Fecha: / /

Obra: < >

Nº O.C.: < >

VIDRIO

- Incoloro
- Gris
- Bronce
- Saten (cara interior)
- Saten (cara exterior)

PERFIL

- Plata
- Acero mate
- Negro

SERVICIO

- Con Medición
- Con Colocación

CANTIDAD

ACCESORIOS

- Brazo 90°
- Brazo Recto 80 cm
- Brazo Recto 100 cm
- Brazo Recto 120 cm
- Barral Perimetral
- Barral Toallero⁽¹⁾
- Toallero Simple⁽¹⁾

ESMERILADO

- Pleno
- 1 Franja
- 3 Franjas
- 6 Franjas
- Cara Interior
- Cara Exterior

MANO

Derecho

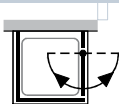

Izquierdo

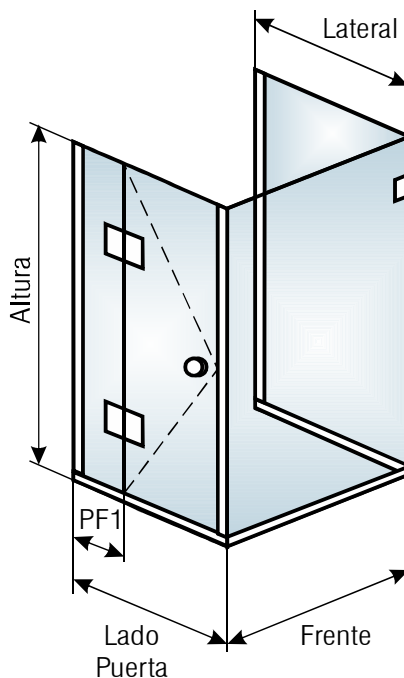
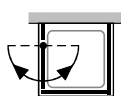

(1) Dibujar posición sobre esquema

MEDIDAS en mm

Lado Puerta	Mínimo 750 Máximo 1200	<	>
Frente		<	>
Lateral		<	>
PF1	Mínimo 220	<	>
Altura	Standard 1900	<	>

NOTA: Ante la duda de como tomar o indicar las medidas consultar la hoja técnica "Consideraciones sobre Mediciones"